

# INTELIGENTNÁ SADA na reguláciu vykurovania

Vhodné pre \* domácnosť s centrálnym zdrojom tepla \*  
\* domácnosť (dom, byt) s vlastným zdrojom tepla (kotel) \*



Funguje s Google Assistant  
alebo Amazon Alexa



7-dňové  
programovanie



Geofencing



Ovládanie na diaľku  
cez "TuyaSmart"



LED displej



Alarm batérie



## Kúrenie cez aplikáciu!

Stiahnite si aplikáciu „TuyaSmart“ zadarmo a používajte ju



# Sada na reguláciu vykurovania

Diaľkové monitorovanie a programovateľné nastavenia pre plynový kotol

Sada na reguláciu vykurovania je zjednodušená **regulácia kúrenia na diaľku**.

Pomocou aplikácie v smartfóne máte prehľad o aktuálnych teplotách, nastavených režimoch, histórii vykurovania a mnoho ďalšieho. Inteligentná regulácia zabezpečuje tepelnú pohodu v miestnosti a zároveň Vám pomôže znížiť náklady spojené s vykurovaním.

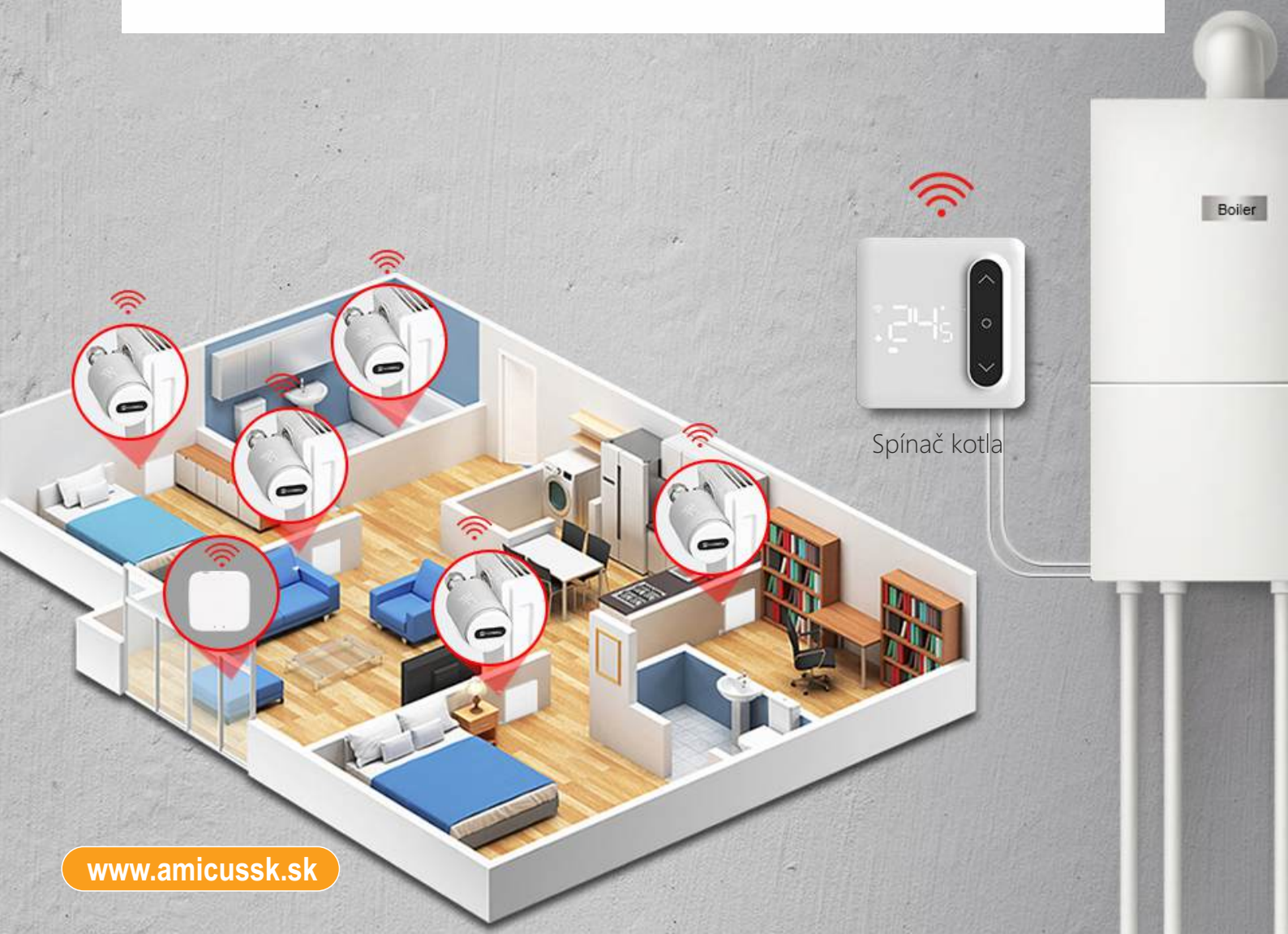
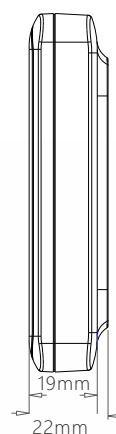
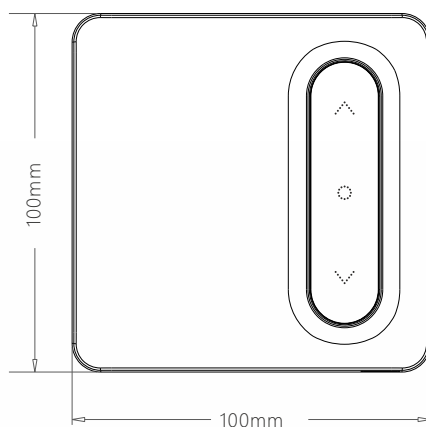
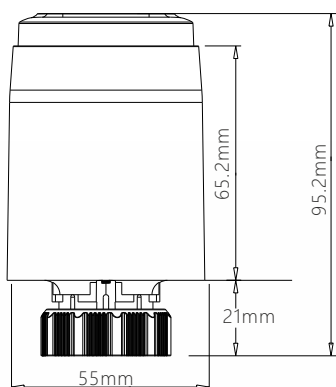

Na základnú reguláciu kúrenia postačuje **Wi-Fi hlavica a Zigbee brána**, ktorá sprostredkuje komunikáciu medzi aplikáciou v smartfóne a hlavicami. Pre vyšší komfort a presnejšie meranie teploty v miestnosti je vhodné doplniť systém o **teplotný snímač**. Ešte väčšiu úsporu energie dosiahnete použitím **spínača kotla** (pre domácnosti s vlastným zdrojom tepla).

## Ovládanie individuálne alebo centrálné



### Inteligentná WiFi hlavica

Ovládajte radiátory vo vašom byte individuálne; či už je vaše kúrenie dodávané cez ústredný systém vykurovania alebo cez diaľkové vykurovanie.

### Spínač kotla + Inteligentná WiFi hlavica

Máte priamy prístup k vykurovaciemu systému? Ak áno, môžete ušetriť ešte viac pomocou inteligentného termostatu.

## Funkcia skupinového ovládania

Nastavenie inteligentných radiátorov alebo termostátov v rôznych miestnostiach v skupine (môžete si vybrať jedno zariadenie ako merací prístroj) potom umožňuje skontrolovať a nastaviť teplotu vo všetkých miestnostiach v každom zariadení

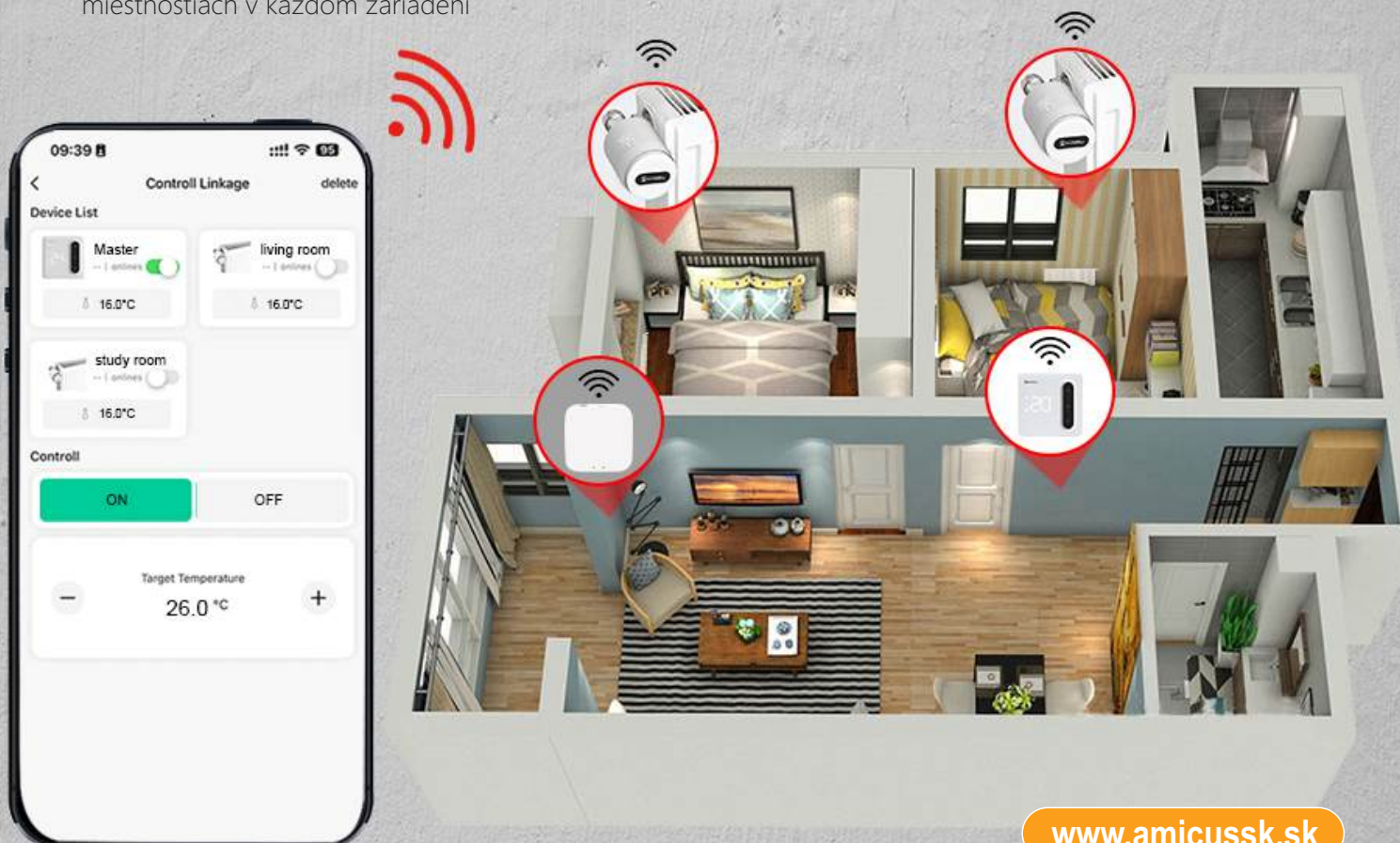

# Skupinové ovládanie a zónové regulátory efektívne riadia vykurovací systém

Zoskupením termostatov v rôznych miestnostiach a určením jedného z nich ako hlavného zariadenia môžete sledovať a upravovať nastavenia teploty vo všetkých miestnostiach z akéhokoľvek zariadenia v skupine. Keď je v miestnosti potrebné vykurovanie, zónový regulátor aktivuje vykurovací systém. Všetky miestnosti riadené týmto zónovým regulátorom patria do tej istej vykurovacej zóny.



## Sady inteligentného ovládania

• Wifi hlavica Z03

• Zigbee brána

• Snímač teploty Z03

• Spínač kotla Z03

### Set 1

#### Funkcia skupinového ovládania

Wifi hlavica Z03 + Zigbee brána + Snímač teploty Z03



### Set 2

#### Zónové ovládače riadia vykurovací systém

Wifi hlavica Z03 + Zigbee brána + Spínač kotla Z03

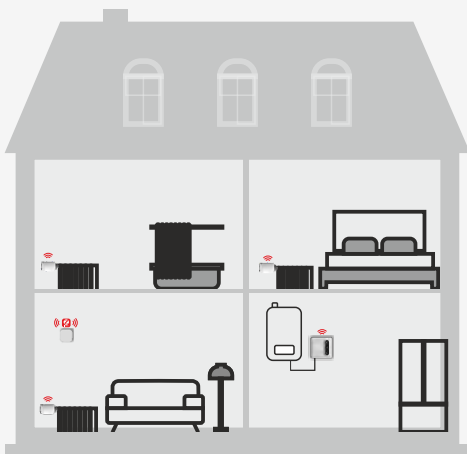

### Set 3

#### Skupinové ovládanie a zónové ovládače efektívne riadia vykurovací systém

Wifi hlavica Z03 + Zigbee brána + Snímač teploty Z03 + Spínač kotla Z03



## Bezdrôtová hlavica

Inteligentná WiFi termostatická hlavica predstavuje dokonalé riešenie pre zónové regulovanie teplovodného vykurovania.

Umožňuje presné riadenie teploty v jednotlivých miestnostiach, čím zvyšuje komfort bývania a znižuje náklady na energie. Vďaka prepojeniu so smartfónovou aplikáciou môžete nastaviť harmonogram vykurovania, meniť teplotu na diaľku alebo automaticky prispôbiť kúrenie podľa vašich potrieb. Zónová regulácia tak zabraňuje zbytočnému prekurovaniu miestností a pomáha dosiahnuť optimálnu úsporu energie bez obmedzenia komfortu.

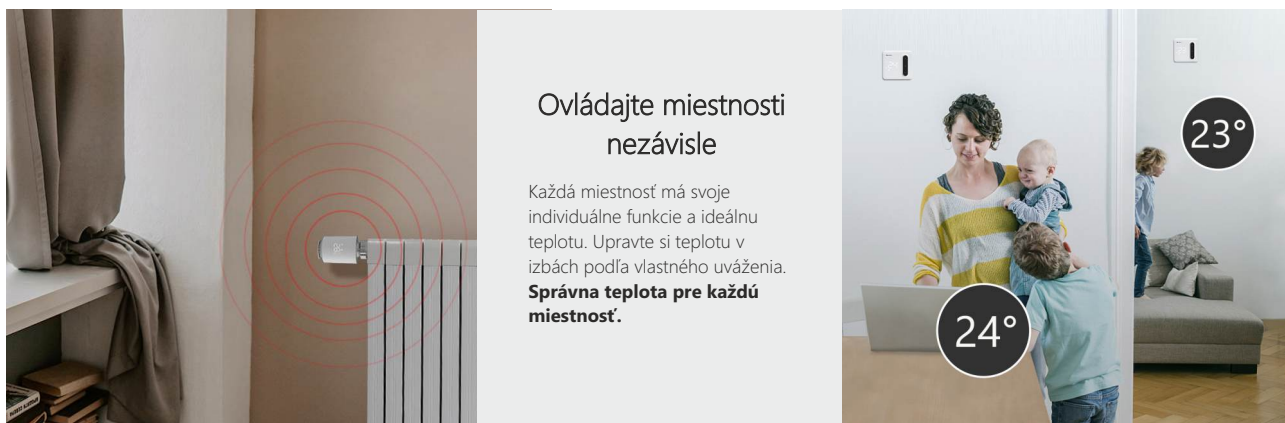

Jednoduchá náhrada pôvodnej termostatickej hlavice, bez nutnosti vypúšťať vodu alebo iných zmien v systéme vykurovania.

- ovládanie priamo na hlavici alebo prostredníctvom mobilnej aplikácie
- presné nastavenie teploty ( $\pm 0,5$  °C)
- elegantný biely dizajn s LED bielym displejom (veľký a dobre čitateľný displej)
- programovanie časového rozvrhu
- možnosť manuálneho nastavenia teploty rotačným kolieskom
- kompatibilné s OS Android a iOS a s hlasovými asistentmi - Google Assistant a Amazon Alexa
- napájanie 2x AA batérie (nie sú súčasťou balenia)

## Zigbee brána

ZigBee brána je zariadenie, ktoré zabezpečuje komunikáciu medzi aplikáciou v smartfóne a WiFi hlavicami. K takejto bráne je možné pripojiť až 10 ks WiFi termostatických hlavic, to znamená že umožňuje ovládať vykurovanie v celej domácnosti odkiaľkoľvek pomocou mobilnej aplikácie. Takéto inteligentné riadenie zvyšuje efektívnosť vykurovania a zároveň šetrí vám náklady na energie.

Jedna brána dokáže ovládať viacero termostatov. Vďaka ovládaniu vo viacerých miestnostiach je možné nastaviť teplotu pre každú miestnosť samostatne.

### Funkcia skupinového ovládania Zigbee brána ovláda vykurovací systém

Keď miestnosť vyžaduje teplo, Zigbee brána zapne váš vykurovací systém. Všetky miestnosti, ktoré sú ovládané touto Zigbee bránou, sú v rovnakej vykurovacej zóne.

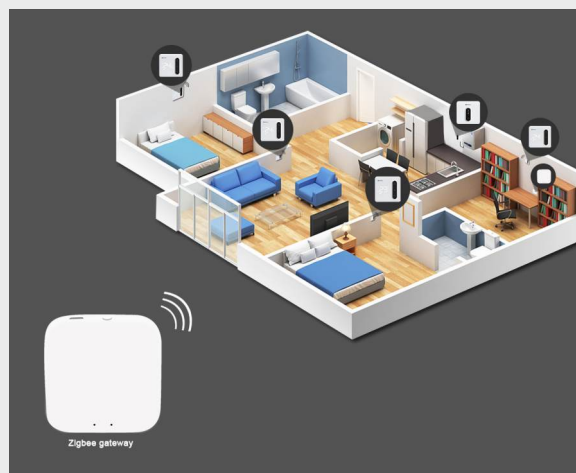

# Spínač kotla

Vhodné pre domácnosti s vlastným zdrojom tepla (kotel)

Bezdrôtový spínač kotla je revolučné zariadenie, ktoré prináša pohodlie a efektívnosť do vášho vykurovacieho systému. Vďaka pokročilej bezdrôtovej technológii, bezproblémovému pripojeniu a užívateľsky prívetivému rozhraniu môžete jednoducho nastaviť plány a prispôbiť nastavenia teploty tak, aby vyhovovali vašej dennej rutine a cieľom úspory energie. Spínač kotla tiež ponúka monitorovanie v reálnom čase, ktoré vás upozorní na akékoľvek potenciálne problémy alebo abnormálne výkyvy teploty. Rozlúčte sa s nekonzistentným vykurovaním a privítajte pohodlný a energeticky úsporný domov s našim vysoko kvalitným bezdrôtovým spínačom kotla.

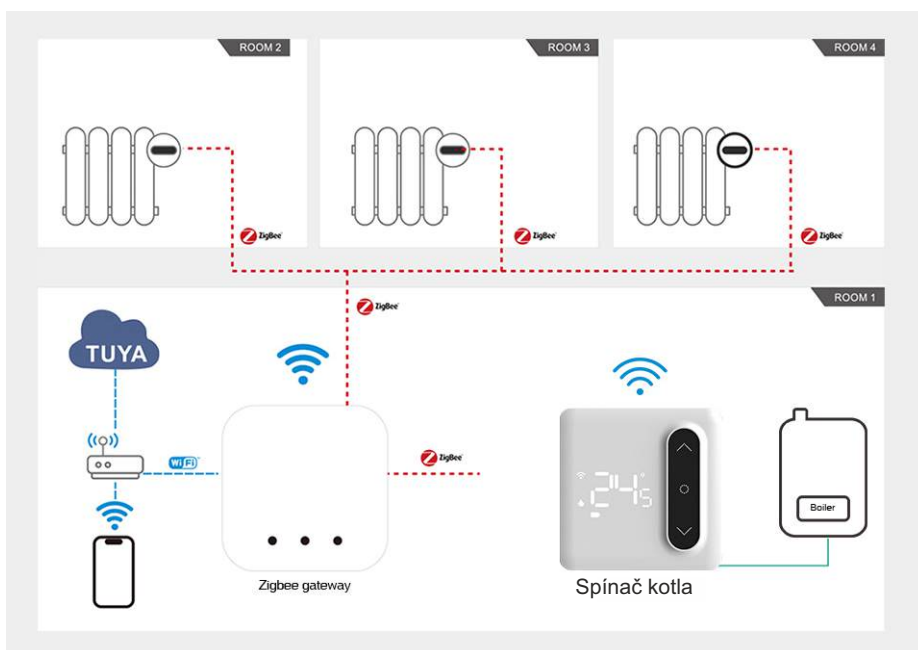

Pokiaľ akákoľvek miestnosť vyžie požiadavku na vykurovanie, spínač kotla zapne vykurovací systém. Ak žiadna miestnosť nemá požiadavku na vykurovanie, spínač kotla vypne vykurovací systém.

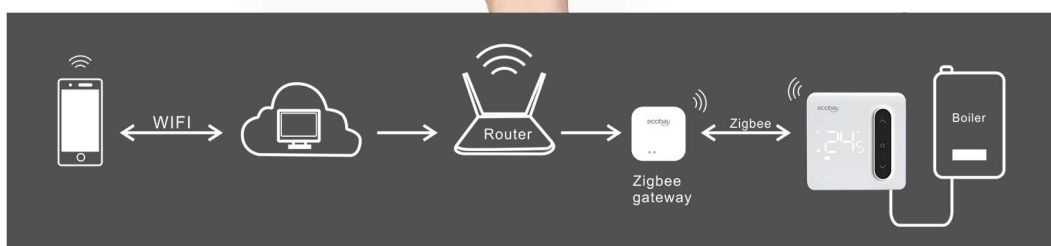

# Teplotný snímač

Teplotný snímač zvyšuje komfort regulácie vykurovania tým, že umožňuje presnejšie udržiavanie požadovanej teploty. Meranie prebieha priamo v mieste umiestnenia snímača, nie na hlavici radiátora, čím sa minimalizuje rozdiel medzi nastavenou a skutočnou teplotou v miestnosti.

Teplotný snímač je nadradený elektronickým termostatickým hlaviciam, ktoré ovládajú radiátorové ventily a reguluje teplotu v miestnosti. Teplotný snímač má funkciu boost, detekciu mrazu, ochranu ventilu a detskú poistku. Teplotný snímač je možné integrovať aj do inteligentnej domácnosti prostredníctvom Wifi Zigbee brány pre inteligentnú domácnosť a ovládať ho tak prostredníctvom aplikácie.

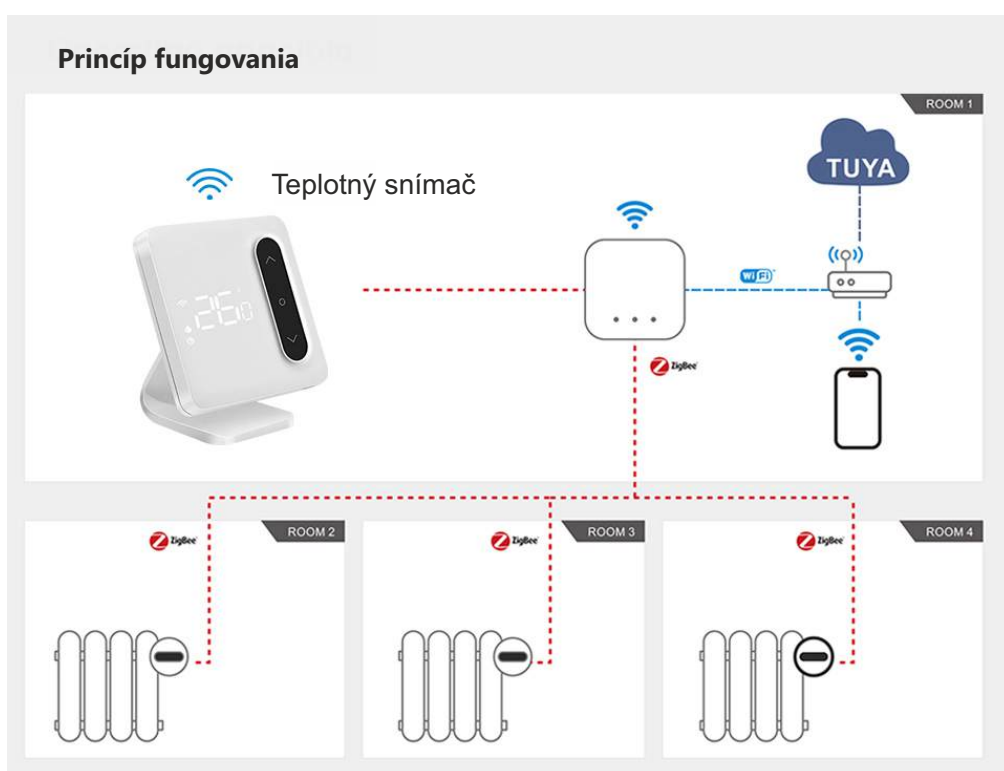

## Ovládanie jedným tlačidlom

Jedno tlačidlo na zapnutie alebo vypnutie kúrenia.

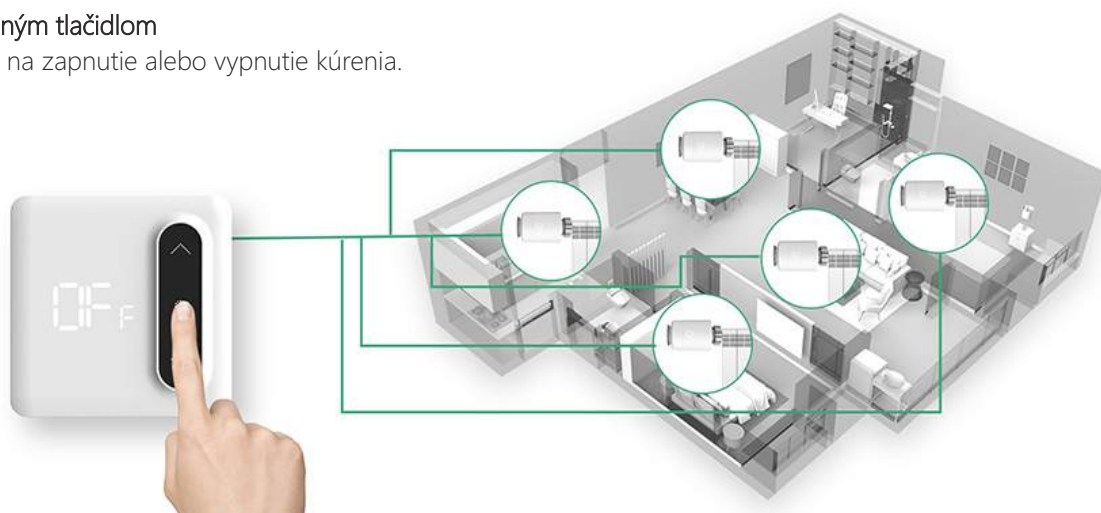



### LED displej

LED displej s vysokým rozlíšením má vynikajúci obraz



### Jednoduché tlačidlá

Prostredníctvom iba troch tlačidiel je ovládanie jednoduché.



### Dotykové tlačidlá

Dotykové tlačidlá umožňujú jednoduché nastavenie teploty a parametrov.

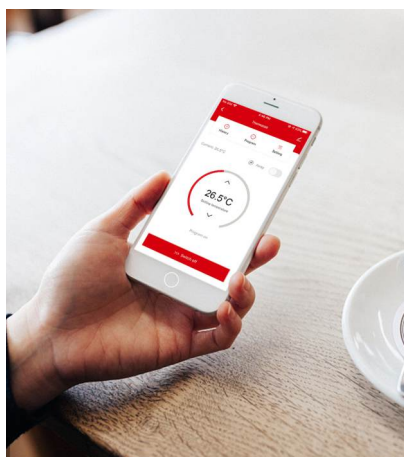

### Ovládanie na diaľku

Pomocou aplikácie „Tuya Smart“ môžete ovládať kúrenie odkiaľkoľvek.

Aby bol váš domov vždy na správnej teplote.



### Nikto nie je doma?

Geofencing vám pripomenie, aby ste vypli kúrenie, keď posledná osoba odíde z domu, a nebude sa spotrebovávať žiadna energia. Ak sa niekto čoskoro vráti domov, aktivuje sa komfortná teplota.



### Funkcia otvoreného okna

Keď teplota v miestnosti klesne o 1,5°C do 3 minút, režim otvoreného okna sa automaticky zapne a kúrenie sa zastaví. Termostat zobrazuje „[ ]“. Toto šetrí spotrebu energie a tým vaše peniaze.



### Ovládanie hlasom bez použitia rúk

Jednoducho spravovateľný inteligentný systém ovládania vykurovania, ktorý je kompatibilný aj s vašimi ďalšími inteligentnými reproduktormi a asistentmi ZigBee.

Uvoľnite si ruky. Stačí povedať niečo vášmu inteligentnému domácomu systému, ako je Amazon Alexa alebo Google Assistant, a zmeňte nastavenie vykurovania bez akéhokoľvek dotyku.





### Detská poisťka

Keď je detská poisťka aktivovaná, termostat zobrazí na 3 sekundy „LC“. Detskú poisťku možno použiť na zabránenie malým deťom v zmene nastavenia termostatu.



### Alarm batérie

Aplikácia „Tuya Smart“ má 2-úroveň alarm (keď napätie klesne na 2,3 V, spustí sa jeden alarm, klesne na 2,2 V, znova sa spustí alarm) a termostat zobrazí „“, čo vám pripomenie, že je potrebné čo najskôr vymeniť batérie.

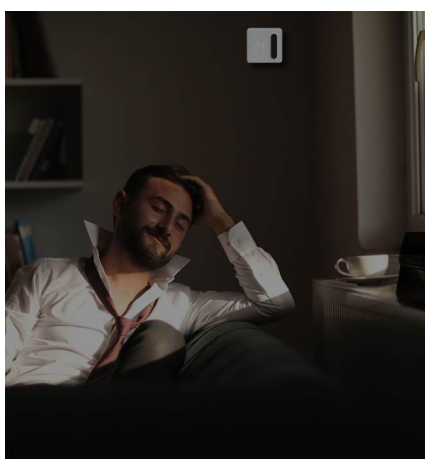

### Inteligentná funkcia

Kúri za vás podľa vášho osobného harmonogramu. Pre skvelý večer a dni dopredu. Optimálne zastavenie šetrí energiu vypnutím kotla o niečo skôr, ako je naprogramovaný čas vypnutia.



### Dovolenkový režim

Aktivujte si dovolenkový režim, keď ste mimo domova, čím znížite spotrebu energie až o 20 %.



### Ochrana proti zamrznutiu

Ochrana proti zamrznutiu sa aktivuje, keď teplota klesne pod 5°C. Termostat zobrazí symbol „\*“.

Keď teplota v miestnosti dosiahne 8 °C, vykurovanie sa prestane.

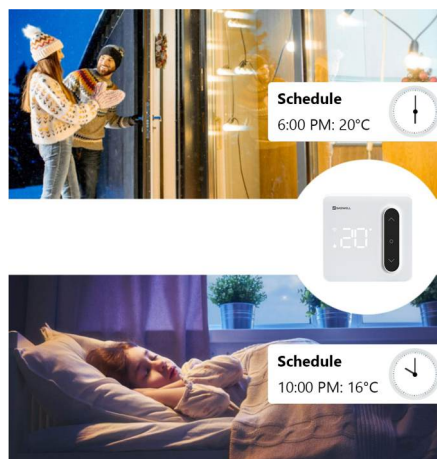

### Týždenný program

Podpora individuálneho programovania 5+2/5+1+1/7 dní v aplikácii „Tuya Smart“. Začnite so základným programom a potom ho upravte kedykoľvek chcete, aby ste neplytvali energiou pri vykurovaní prázdneho domu.

# amicus

Amicus SK, s.r.o.  
Koreszkova 9, 90901 Skalica  
T +491 (0) 903 517 676  
+421 (0) 34 664 86 44  
amicus@amicussk.sk  
www.amicussk.sk

[www.amicussk.sk](http://www.amicussk.sk)

